

WARNING

Risk of Fire

Supply conductors (power wires) connecting the fixture must be rated minimum 90°C.

If uncertain, consult an electrician

Risk of Electric Shock

Disconnect power at fuse or circuit breaker before installing or servicing

Risk of Fire/Electric Shock

If not qualified, consult an electrician

WARNING: For your safety read and understand instructions completely before starting installation. Before wiring to power supply, turn off electricity at the fuse or circuit breaker box. Halo recessed fixtures are designed to meet the latest NEC requirements and are UL listed in full compliance with UL 1598. Before attempting installation of any recessed fixture check your local electrical code. This code sets the wiring standards for your locality and should be carefully studied before starting.

Housing Installation

Fixture is designed for installation where it will NOT come in contact with insulation. Thermal insulation must be kept a minimum of three inches (3") away from the housing (Fig. 1). All other combustible materials must be spaced no less than one-half inch (1/2") from all parts of the fixture. The points of support and the trim finishing off the opening in the ceiling or wall surface shall be permitted to be in contact with combustible materials

Step 1 Using template, scribe a circle and center point on ceiling in desired location.

Step 2 Using a 3-3/4" hole saw, accurately cut hole in ceiling (If a hole saw is not available, use a drywall saw and use the scribed circle as a guide).

Step 3 Follow Steps 1 through 4 under "Electrical Connection."

Step 4 Remove Spring Adjustment Label and Spring from bottom of Plaster Frame. Insert Plaster Frame into ceiling, transformer first. Seat Plaster Frame lip on hole in ceiling. Install Plaster Frame Spring (See Figure 2).

Step 5 With Easy-Lock Clips locked in the "shipping position" (See Figure 3) insert can into ceiling. Align can slots with squares on the alignment label located on the plaster frame collar.

Step 6 Unlock one Easy-Lock Clip by pushing the latch up (See Figure 4). Then slide the Easy-Lock clip up until the notches in the Support Spring slides into the slot in the can

AVERTISSEMENT

Risque d'incendie

Le calibre des fils d'alimentation de l'appareil d'éclairage doit être d'au moins 90 °C. En cas de doute, consultez un électricien.

Risque de chocs électriques

Coupez l'alimentation au niveau du fusible ou du disjoncteur avant d'effectuer toute installation ou réparation.

Risque d'incendie/de chocs électriques

Si vous n'avez pas les qualifications requises, consultez un électricien.

AVERTISSEMENT: Pour des raisons de sécurité, lire et comprendre toutes les instructions avant l'installation. Avant l'installation des fils, couper le courant au niveau de la boîte des fusibles ou du disjoncteur.

Les appareils d'éclairage encastrés Halo sont conçus en conformité avec les exigences du dernier Code national de l'électricité et sont certifiés par les UL conformément aux normes UL 1598. Avant de commencer à installer quelque luminaire encastré que ce soit, veuillez vérifier votre code régional de l'électricité. Ce code définit les normes en matière de câblage pour votre région. Lisez-le attentivement avant l'installation de l'appareil.

Installation

• Ce produit a été conçu pour une installation où il n'entrera PAS en contact avec l'isolant. L'isolant thermique doit être maintenu à une distance minimale de trois pouces (3 po) par rapport au boîtier. (Fig. 1). Toutes les autres matières combustibles doivent être espacées non moins d'un demi pouce (1/2"), soit 12,7 mm, de toutes les pièces de l'appareil d'éclairage. Les points d'appui et la garniture qui agrèent l'ouverture au plafond ou à la surface du mur seront permis de se mettre en contact avec les matières combustibles.

Étape 1 Utiliser le gabarit pour tracer un cercle et son centre à l'endroit désiré du plafond.

Étape 2 Utiliser une scie de 3,75 po pour effectuer un trou précis au plafond. (Si une telle scie n'est pas disponible, se servir du gabarit comme guide.)

Étape 3 Suivre les étapes 1 à 4 de la rubrique « Connexions électriques »

Étape 4 Ôter l'étiquette de réglage du ressort et le ressort du fond de l'armature de plâtre. Insérer l'armature de plâtre dans le plafond en commençant par le transformateur. Appuyer laèvre de l'armature de plâtre sur le

ADVERTENCIA

Riesgo de incendio

Los conductores de suministro (cables eléctricos) que conectan el accesorio deben estar clasificados para 90°C mínimo. Si usted no está seguro de esto, consulte a un electricista

Riesgo de choque eléctrico

Desconecte la corriente en la caja de fusibles o interruptor de circuito antes de instalar o darle servicio al accesorio

Riesgo de incendio/choque eléctrico

Si usted no está calificado, consulte a un electricista

ADVERTENCIA: Por su propia seguridad, lea cuidadosamente las instrucciones antes de iniciar la instalación. Antes de conectar la lámpara a la fuente eléctrica, desconecte dicha fuente desde la caja de fusibles o bajando la palanca principal. Las lámparas Halo encastradas satisfacen las más recientes normas de instalación eléctrica (UL 1598). Consulte las regulaciones locales antes de instalar cualquier lámpara. Estas regulaciones indican el tipo de cableado autorizado en su localidad y deben ser estudiadas detenidamente antes de iniciar la instalación.

Instalación

El portalámparas está diseñado para ser instalado en lugares donde NO tenga contacto con el aislamiento. El aislamiento térmico debe mantenerse a no menos de tres pulgadas 3" de distancia de la cubierta. (Fig. 1). Todo el resto de materiales combustibles deben mantenerse a media pulgada (1/2") de todas las piezas del portalámpara. Los puntos de apoyo y el acabado de los adornos que se desprenden de la abertura en el cielo raso o la superficie de la pared pueden estar en contacto con los materiales com-bustibles.

Paso 1 Utilice una plantilla para trazar un círculo y un punto central en el lugar del cielo raso donde desea realizar la instalación.

Paso 2 Utilice una sierra perforadora de 3 3/4" para perforar un orificio exacto en el cielo raso. (Si no tiene una sierra perforadora, utilice una plantilla comoguía.)

Paso 3 Siga los pasos 1 al 4 de la sección "Conexión Eléctrica".

Paso 4 Extraiga la etiqueta de ajuste del resorte y el resorte de la parte inferior de la estructura de yeso. Inserte la estructura de yeso en el cielo raso, comenzando con el transformador. Apoye el borde de la estructura de yeso en el orificio del cielo raso. Instale el resorte de la estructura de yeso (consulte la figura 2).

Paso 5 Coloque los sujetadores de cierre fácil en la "posición de envío" (consulte la figura 3) e inserte la lata en el cielo raso.

Paso 6 Desbloquee un sujetador de cierre fácil tirando el pestillo hacia abajo (consulte la figura 4). Luego deslícelo hasta que las muescas del resorte de apoyo se inserten en la ranura de la lata (consulte la figura 5). Una vez insertado, deslice el sujetador de cierre fácil hacia abajo hasta que el resorte de apoyo haga contacto

con la superficie superior de la estructura de yeso. Bloquee el sujetador en la posición hacia arriba (consulte la figura 6). Repita lo mismo del otro lado. Realice ajustes si es necesario.

Instalación para AIR-TITE™

Los alojamientos HALO AIR-TITE™, certificados bajo ASTM E283, son suministrados bien sea con una empaquetadura ya instalada o con una autoadhesiva lista para ser colocada. Para completarla instalación de la empaquetadura lista para ser colocada:

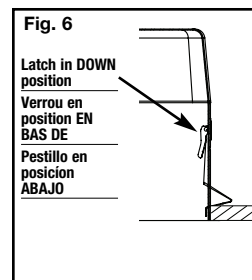
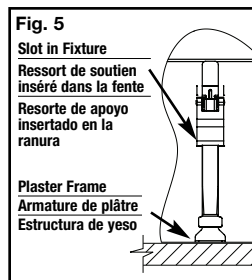
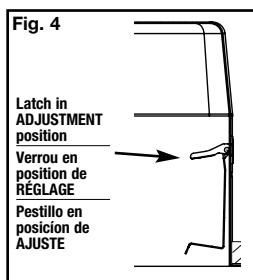
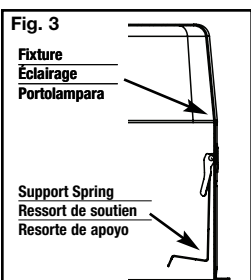
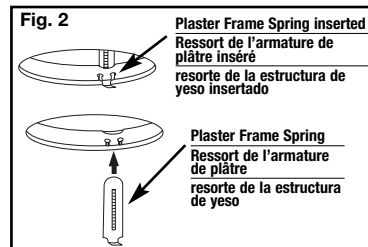
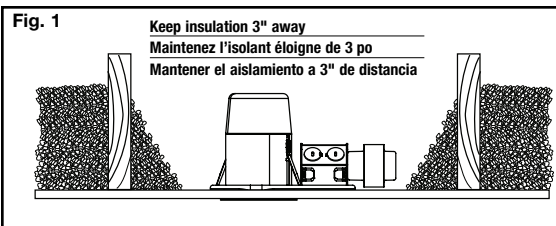

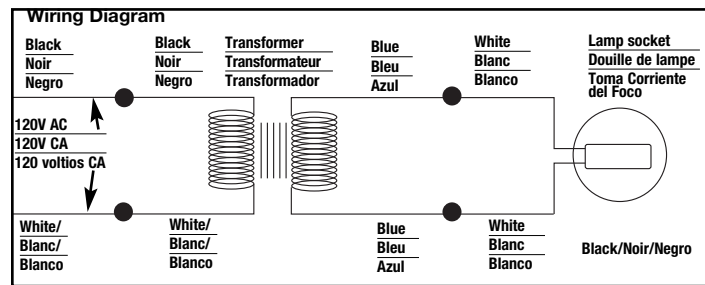
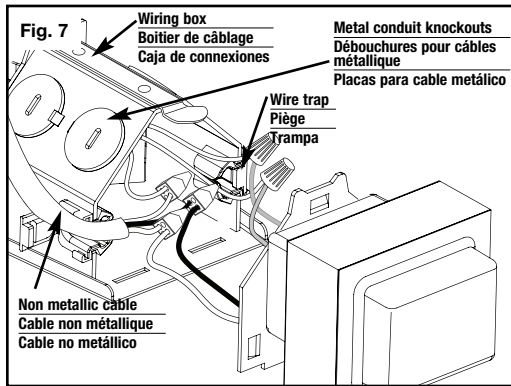

bord du trou du plafond. Installerle ressort de l'armature de plâtre.

Étape 5 Le clip Easy-Lock étant en position d'expédition (voir la figure 3), insérer le boîtier dans le plafond.

Étape 6 Déverrouiller le clip « Easy-Lock » en tirant le verrou vers le bas (voir la figure 4). Faire ensuite coulisser le clip « Easy-Lock » pour que les encoches du ressort descendent s'insèrent dans la fente du boîtier (voir la figure 5). Une fois cette insertion accomplie, faire coulisser vers le bas le clip « Easy-Lock » pour que le ressort de soutien touche la surface supérieure de l'armature de plâtre. Verrouiller le clip en position haute (voir la figure 6). Répéter l'opération de l'autre côté. Régler aubesoins.

Installation de AIR-TITE™

Les boîtiers AIR-TITE™ de HALO homologués par la norme de l'ASTM E283 sont fournis avec un joint pré-installé ou avec un joint auto-adhésif prêt à installer. Pour terminer l'installation AIR-TITE du joint prêt à installer:

Étape 1 Placer les joints rectangulaires à plat et ôter la couche de papier de protection pour exposer le côté adhésif. Correctement installés, les boîtiers AIR-TITE™ de Halo assurent la conformité par rapport aux réglementations relatives au flux d'air restreint.

Étape 2 Appliquer les joints fournis à l'ouverture des fentes de façon à ce qu'ils recouvrent entièrement ces fentes.

Code de l'énergie de l'Etat de Washington; Californie Titre 24; Code de la construction et des économies d'énergie de New York; Code international relatif aux économies d'énergie (IECC)

Connexions Électriques

• Éviter, à tout prix, que des fils soient mis à nu à l'extérieur des connecteurs d'écrous. Pour les boîtiers à connecteurs à écrou capuchon:

- Retirez l'isolant sur 1/2 po
- Utilisez un réseau sélectif planaire de 12-16 torsadé (motif torsadé de 19 ou moins)
- ou utilisez un câble en cuivre solide pour réseau sélectif planaire de 12-18

Étape 1 Effectuer les connexions conformément aux dispositions du Code national de l'électricité ou à celles de votre code régional à partir d'une boîte de jonction appropriée à la boîte de câblage (sur le cadre en plâtre). L'isolant pour fil d'alimentation doit être classé pour une température minimale de 90°C.

Étape 2 Enlever le couvercle de la boîte de câblage.

Remarque: L'on peut utiliser un conduit métallique ou un câble non métallique dans la boîte de câblage, mais l'utilisation d'un conduit métallique est requise si votre code de l'électricité l'exige.

Conduit métallique: Enlever les débouchures rondes appropriées et connecter le conduit à la boîte de câblage à l'aide des connecteurs appropriés (non compris).

Câble non métallique: Effectuer les connexions indiquées à l'étape 3 et insérer le câble dans les connecteurs (voir fig. 7).

Étape 3 Connecter les fils de l'alimentation à ceux de la boîte de jonction de l'appareil d'éclairage au moyen de connecteurs de la taille appropriée (non compris) ou insérer les fils dans les connecteurs « à poussée » (accompagnant certains modèles). S'assurer de couvrir tous les conducteurs nus soustension. Raccorder le fil blanc au fil blanc, le fil noir au fil noir et le fil vert ou le fil nu en cuivre (du réseau d'électricité) au fil nu en cuivre (de la boîte de jonction de l'appareil d'éclairage).

Remarque: Il se peut que le fil de mise à la terre de la boîte de jonction doive être fixé à une vis de mise à la terre.

Étape 4 Insérer tous les fils et toutes les connexions dans la boîte de câblage. Remettre le couvercle.

Installation de l'habillage

Consulter l'étiquette indiquant la puissance de l'ampoule à l'intérieur de l'habillage pour trouver les ampoules homologuées et les habillages correspondants.

Paso 1. Coloque las empaquetaduras rectangulares sobre una superficie plana y despegue el papel protector de respaldo de la misma para dejar expuesto el lado con adhesivo.

Paso 2. Aplique las empaquetaduras rectangulares suministradas en la abertura de la ranura de manera tal que cubran por completo la

abertura de la ranura. Cuando están correctamente instalados, los alojamientos AIR-TITE™ cumplen con las regulaciones referentes al flujo de aire restringido. Código de Energía del Estado de Washington; California Título 24; Código de Construcción - Conservación de Energía - de Nueva York; Código Internacional de Conservación de Energía

Conexión Eléctrica

- No deje ningún cable suelto o desnudo alrededor de los cables conectados.
- Para cubiertas con conectores a presión: Quitar 1/2" del aislamiento

Utilizar cable trenzado calibre 12-16, según la Escala americana para calibres de alambre AWG (patrón de trenzado de 19 o menos)

- O utilizar un alambre de cobre macizo calibre 12-18 AWG

Paso 1. Asegure que los cables del cielo raso donde instalará la lámpara estén conectados a una caja de distribución eléctrica en conformidad con las normas locales para instalaciones eléctricas. El cable de alimentación en el cielo raso debe poder resistir temperaturas de 90°C como mínimo

Paso 2. Retire la tapa de la caja de conexiones del portalámpara.

Nota: La caja de conexiones del portalámpara aceptará cables conductores metálicos o no metálicos, pero si las normas de electricidad locales lo exigen, debe usar cable conductor metálico.

Cable conductor metálico: Desprenda mediante presión las placas circulares necesarias y conecte el cable del cielo raso a las conexiones del portalámpara. Utilice conos plásticos de conexión eléctrica para unir los cables (no incluidos en el modelo).

Cable no metálico: complete las conexiones tal como se indican en el paso 3 e inserte el cable en la trampa (Fig. 7).

Paso 3. Conecte los cables de alimentación a los cables de la caja de conexiones del portalámpara usando conos plásticos de conexión eléctrica de tamaño apropiado (no incluidos) o inserte los cables dentro de los conectores "a presión" (incluidos en ciertos modelos). Asegúrese de cubrir todos los cables desnudos conductores de corriente. Conecte el blanco con el blanco, el negro con el negro y el verde o el cable desnudo de cobre (del servicio eléctrico) al cable desnudo de cobre (de la caja de conexiones).

Nota: Probablemente deba atornillar el cable de tierra de la caja de distribución eléctrica a un tornillo de tierra.

Paso 4. Reacomode todos los cables en la caja de conexiones del portalámpara y vuelva a colocar la tapa de la misma.

Instalación de adornos

Lea la etiqueta de voltaje de la lámpara que aparece en la cubierta para saber cuáles son las lámparas aprobadas y los adornos correspondientes.

(See Figure 5). Once inserted, slide down the easy lock clip until the Support Spring contacts the top surface of the plaster frame. Lock the clip in the downward position (See figure 6) Repeat for the other side. Adjust if necessary.

Installation for AIR-TITE Construction

Halo AIR-TITE Housings with ASTM E-283 certification are supplied with either a pre-installed gasket or a ready-to-install self adhesive gasket - install as follows:

Step 1. Lay rectangular gaskets flat and peel protective paper backing to expose adhesive side.

Step 2. Apply supplied rectangular gaskets to slot opening in such a manner that the gasket covers the slot opening fully. When properly installed, Halo AIR-TITE housings provide compliance with Restricted Air Flow Regulations: Washington State Energy Code; California Title 24; New York Energy Conservation Code; International Energy Conservation Code(IECC)

Electrical Connection

- Make certain no bare wires are exposed outside the connectors.
- For housings with push-nut connectors:
 - Strip insulation 1/2"
 - Use 12-16 AWG stranded (stranded pattern 19 or less)
 - or use 12-18 AWG solid copper wire

Step 1. Provide electrical service according to the "National Electrical Code" or your local electrical code from a suitable junction box to the wiring box (located on the plaster frame). Supply wire insulation must be rated for at least 90°C.

Step 2. Remove the wiring box cover.

Note: The wiring box will accept flexible metal conduit or non-metallic cable, but flexible metal conduit must be used if your electrical code requires it.

Flexible Metal conduit: Remove appropriate round knock-out(s) and connect conduit to wiring box with proper connector(s) (not included).

Non-metallic cable: Complete connections as outlined in step 3 and slide NM cable into wire traps (Fig. 7).

Step 3. Connect supply wires to wires in fixture wiring box with proper size wire nuts (not included) or push wires into "push-in" connectors (included on select models). Be sure to cover all bare current-carrying conductors. Connect white to white; black to black; and green or bare copper wire (from electrical service) to bare copper wire (in wiring box).

Note: The ground wire at the service junction box may need to be secured to a ground screw.

Step 4. Place wires and connections back in wiring box and replace cover.

Trim Installation

Refer to lamp wattage label in the housing for approved lamps and corresponding trims.