



Wattstopper®

DLM Enhanced Digital Single Relay Plug Load Controller
Relais numérique simple amélioré – Contrôleur de prises DLM
Controlador DLM de un solo relé para receptáculo de CA
Quick Start Guide • Guide de démarrage rapide • Guía de inicio rápido

No: 24178 – 12/16 rev. 1

Catalog Number • Numéro de Catalogue • Número de Catálogo: LMPL-201

Country of Origin: Made in China • Pays d'origine: Fabriqué en Chine • País de origen: Hecho en China
LMPL-201-U is BAA and TAA compliant (Product produced in the U.S.)

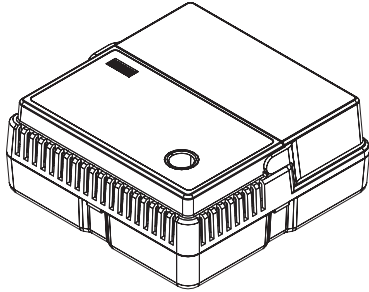

This unit is pre-set for Plug n' Go™ operation, adjustment is optional.

For full operational details, adjustment and more features of the product, see the DLM System Installation Guide provided with Wattstopper room controllers, and also available at www.legrand.us/wattstopper.

Installation shall be in accordance with all applicable regulations, local and NEC codes. Wire connections shall be rated suitable for the wire size (lead and building wiring) employed.

For Class 2 DLM devices and device wiring: To be connected to a Class 2 power source only. Do not reclassify and install as Class 1, or Power and Lighting Wiring.

SPECIFICATIONS

Input Voltage 120VAC, 50/60Hz

Load Rating:

Maximum Duplex Receptacle Rating 120VAC, 20A

Connection to the DLM Local Network 4 RJ-45 ports

DLM Local Network characteristics when using LMPL-201 room controllers:

Low voltage power provided over Cat 5e cable (LMRJ); max current 800mA. Supports up to 64 load addresses, 48 communicating devices including up to 4 LMRC-10x series and/or LMPL-101 and/or LMPL-201 controllers.

Free topology up to 1,000' max.

Environment For Indoor Use Only

Operating Temperature 32° to 158°F (0° to 70°C)

Storage Temperature 23° to 176°F (-5° to 80°C)

Relative Humidity 5 to 95% (non condensing)

Patent Pending

⚡ WARNING: TURN THE POWER OFF AT THE CIRCUIT BREAKER BEFORE WIRING. ⚡

PLACEMENT EXAMPLES

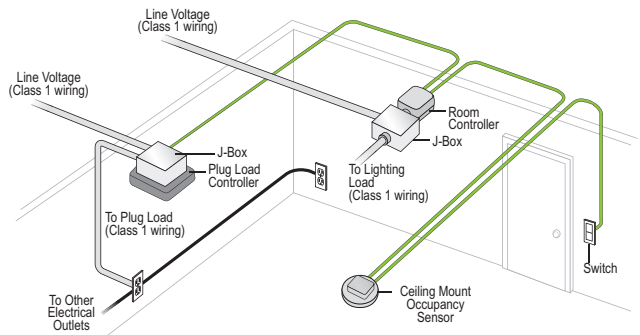
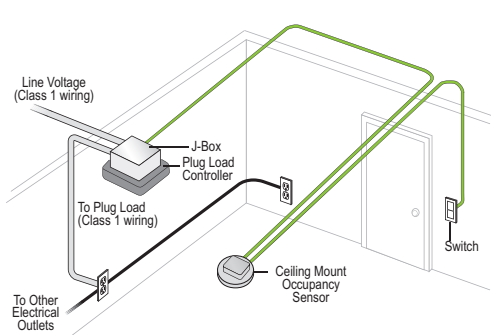

CONNECTIVITY

The LMPL-201 communicates to all other DLM devices connected to the DLM Local Network. Connections shown are for example only. The low voltage LMRJ cables can connect to any DLM device with an open RJ45 receptacle.

All line voltage wiring is #12 AWG.

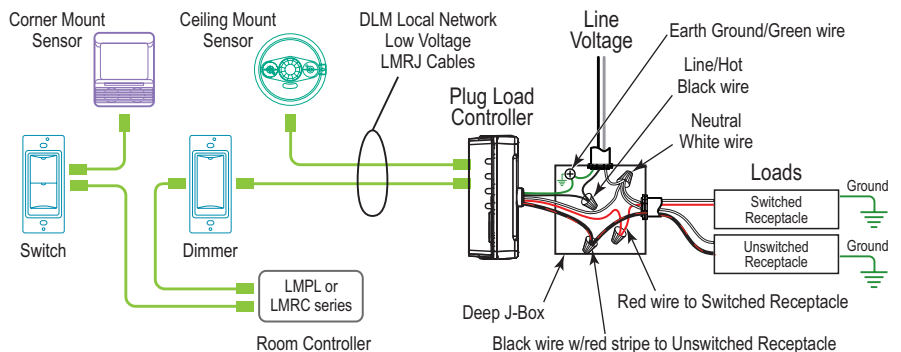

⚡ CAUTION: TO CONNECT A COMPUTER TO THE DLM LOCAL NETWORK USE THE LMCI-100. NEVER CONNECT THE DLM LOCAL NETWORK TO AN ETHERNET PORT – IT MAY DAMAGE COMPUTERS AND OTHER CONNECTED EQUIPMENT.

MOUNTING THE CONTROLLER

The plug load room controller mounts as the cover for a four square deep junction box. It is equipped with a lash and hook to hang the controller from a j-box cover tab while connecting the line voltage wires. After securely connecting the wires, unhook the lash from the j-box and secure the controller to the j-box cover tabs using two screws.

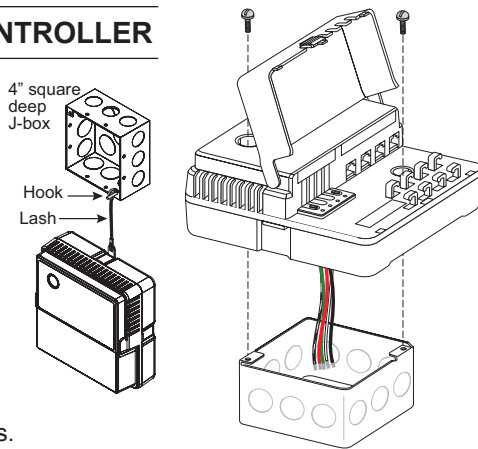

Use a 4"x 4"x 2 1/8" deep (minimum) box

ATTACHING LMRJ LOW VOLTAGE CABLES

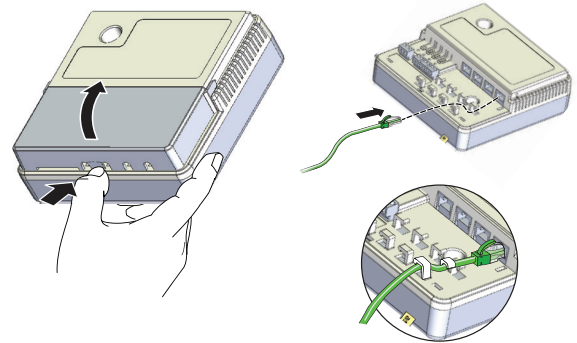

Remove rubber jack covers to use RJ45 receptacles. Leave covers in place for all unused receptacles.

PLUG N' GO OPERATION (PNG)

The plug load circuit connected to the LMPL-201 is automatically controlled by all occupancy sensors on the DLM local network. After the last occupancy sensor's time delay expires, the LMPL-201 shuts **OFF** the switched receptacle circuit.

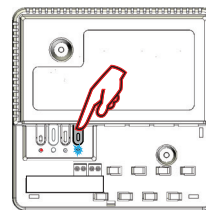

Blue LED **ON** when switched receptacle circuit is **ON**.

Load button:
Press & release to turn the switched receptacle **ON/OFF**.

Load Control Arbitration

To take full advantage of automatic PnG configuration, review these simple rules about load control arbitration.

After the room controllers are connected to the DLM Local Network and powered up they automatically negotiate to determine which controller becomes the **Master** and the load numbers for each relay on the DLM Local Network.

The **Master** is the controller with the highest serial number. The LMPL-201 has one load relay.

In a DLM local network with only LMPL-201 plug load room controllers, the LMPL-201 with the highest serial number is the **Master**, carrying Load 1. The next highest serial number would have Load 2 and so forth.

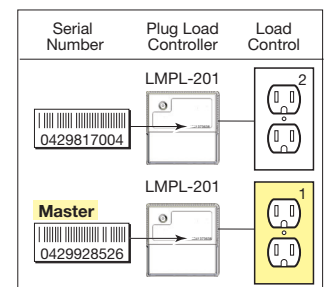

UNIT ADJUSTMENT - PUSH N' LEARN (PNL)

Load Selection Procedure

A configuration button (Config) allows access to our patented Push n' Learn™ technology to change binding relationships between sensors, switches and loads.

Step 1 Enter Push n' Learn

Press and hold the Config button (on any DLM device) for 3 seconds.

The red LED on the LMPL-201 begins to blink. When you release the button, the red LEDs on other communicating devices connected to the DLM Local Network begin to blink. They continue to blink until you exit PnL mode.

All loads in the room turn **OFF** immediately after entering PnL, then one load will turn **ON**. This is Load #1, which is bound to all occupancy sensors on the DLM local network as part of the Plug n' Go factory default setting. **All switch buttons and sensors that are bound to this load have their blue LED solid ON.**

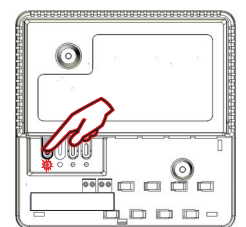

Config button & red LED

Step 2 Load selection

Press and release the Config button to step through the loads connected to the DLM Local Network. As each load turns **ON** note the devices (switch buttons and sensors) that are showing a bright solid blue LED. These devices are currently bound to the load that is **ON**. The blue LED on the room controller or plug load controller connected to the load is also lit.

- To **unbind** a switch button from a load, press the switch button while its blue LED is **ON** bright. The blue LED goes dim to indicate the button no longer controls the load that is currently **ON**.
- To **unbind** an occupancy sensor, press the up (▲) or down (▼) adjustment button while its blue LED is **ON**. The blue LED turns **OFF** to indicate the sensor no longer controls the load that is currently **ON**.
- Pressing the switch button or sensor up (▲) or down (▼) again while the load is **ON** **rebinds** the load to the button or sensor and the blue LED illuminates brightly.

Step 3 Exit Push n' Learn

Press and hold the **Config** button until the red LED turns **OFF**, approximately 3 seconds.

TROUBLESHOOTING

LEDs on a switch or sensor don't light	<ol style="list-style-type: none"> 1. Check to see that the the device is connected to the DLM Local Network. 2. Check for 24VDC input to the device: Plug in a different DLM device at the device location. If the device does not power up, 24VDC is not present. <ul style="list-style-type: none"> • Check the high voltage connections to the room controller and/or plug load controller(s). • If high voltage connections are good and high voltage is present, recheck DLM Local Network connections between the device and the room controller(s).
The wrong lights and plug loads are controlled	<ol style="list-style-type: none"> 1. Configure the switch buttons and sensors to control the desired loads using the Push n' Learn adjustment procedure.
LEDs turn ON and OFF but load doesn't switch	<ol style="list-style-type: none"> 1. Make sure the DLM local network is not in PnL. 2. Check load connections to room controllers and/or plug load controllers.

INSTRUCTIONS EN FRANÇAIS

Cet appareil est pré-réglé pour un fonctionnement Plug n' GoMC et son réglage est optionnel.

Pour connaître tous les détails opérationnels, les réglages et les fonctions supplémentaires du produit, consultez le guide d'installation du système DLM fourni avec les combinateurs Wattstopper et aussi disponible au www.legrand.us/wattstopper.

L'installation doit être effectuée conformément à tous les règlements ainsi qu'aux codes locaux et de la NEC en vigueur. Les raccordements de fils doivent être classés comme pouvant convenir au calibre du fil (fil de sortie et de bâtiment) utilisé.

Pour les dispositifs DLM de classe 2 et le câblage du dispositif : Doit être connecté à une source d'alimentation de classe 2 seulement. Ne pas reclasser et installer en tant que classe 1 ou en tant que fil d'alimentation ou d'éclairage.



AVERTISSEMENT : COUPER LE COURANT AU DISJONCTEUR PRINCIPAL AVANT D'INSTALLER LE CÂBLAGE.



SPÉCIFICATIONS

Voltage 120 V CA, 50/60 Hz

Capacité de charge

Duplex maximum réceptacle note 120VAC , 20A

Branchement au réseau local DLM 4 ports RJ-45

Caractéristiques du réseau local DLM lorsque les combinateurs LMPL-201 sont utilisés :

La basse tension est générée par le câble Cat 5e (LMRJ); courant maximal 800mA. Prend jusqu'à 64 adresses en charge, 48 dispositifs communicants, y compris un maximum de 4 combinateurs de série LMRC-10x et/ou LMPL-101 et/ou LMPL-201. Topologie gratuite allant jusqu'à 305 m (1 000 pi).

Environnement Pour usage intérieur seulement

Température de fonctionnement 0 à 70 °C (32 à 158 °F)

Température d'entreposage -5 à 80 °C (23 à 176 °F)

Humidité relative 5 à 95 % (non condensée)

Brevet en instance

EXEMPLES DE DISPOSITION

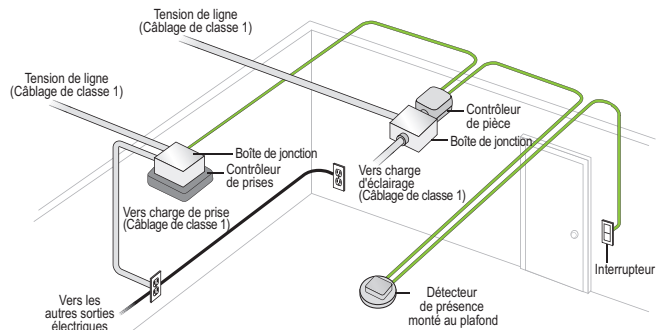
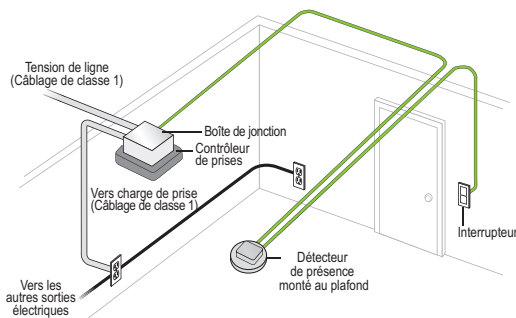

CONNECTIVITÉ

Le LMPL-201 communique avec tous les autres appareils DLM connectés au réseau local DLM. Les schémas de connexion sont donnés à titre d'exemple seulement. Les câbles LMRJ basse tension peuvent être connectés à n'importe quel appareil DLM qui possède une prise RJ45 ouverte.

Tout le câblage de tension composée est de 12 AWG.

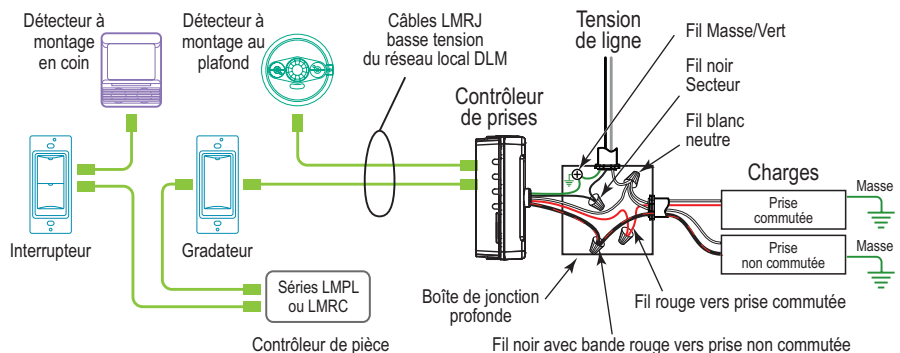

MONTAGE DU CONTRÔLEUR

Le contrôleur de prises s'installe comme un couvercle de boîte de jonction profonde carrée de dix centimètres (quatre pouces). Il est équipé d'une lanière et d'un crochet pour suspendre le régulateur depuis l'attache du couvercle d'un boîtier de raccordement, tout en connectant les câbles de tension composée. Après avoir solidement connecté les câbles, décrochez la lanière du boîtier de raccordement et fixez le régulateur aux attaches du couvercle du boîtier de raccordement à l'aide de deux vis.

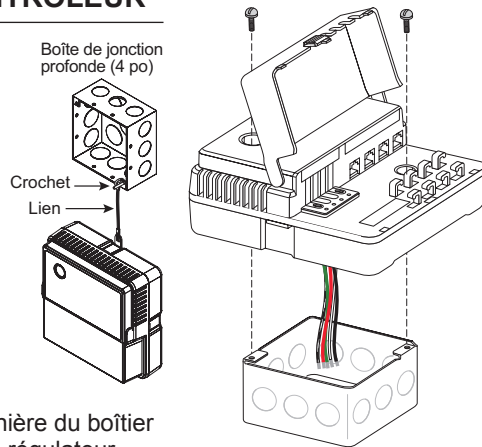

Utilisez une boîte de jonction de 10 x 10 cm x 5.4cm (4po x 4 po x 2 1/8po) de profondeur (minimum)

FIXATION DES CÂBLES BASSE TENSION DE LMRJ

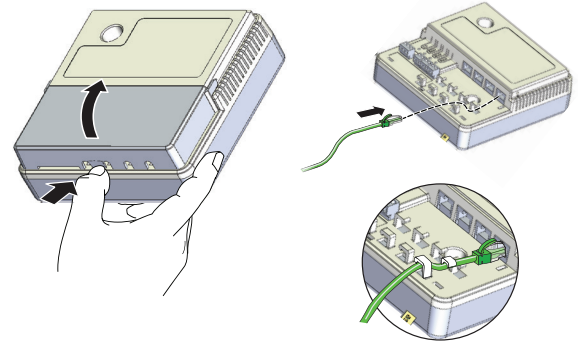

Retirez les caches de jack en caoutchouc afin d'utiliser les prises RJ45. Laissez les protecteurs en place pour toutes les prises non utilisées.



ATTENTION : POUR CONNECTER UN ORDINATEUR AU RÉSEAU DLM LOCAL, UTILISER LA LMCI-100. NE BRANCHEZ JAMAIS LE RÉSEAU DLM LOCAL À UN PORT ETHERNET – CELA POURRAIT ENDOMMAGER LES ORDINATEURS AINSI QUE LES AUTRES ÉQUIPEMENTS CONNECTÉS.

FONCTIONNEMENT PLUG N' GO (PNG)

Le circuit de charge de la prise raccordé à la LMPL-201 est automatiquement contrôlé par tous les détecteurs de présence du réseau DLM local. Une fois le délai de temporisation du dernier détecteur de présence expiré, la LMPL-201 **désactive** le circuit de charge de la prise.

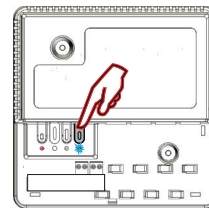

La DEL bleue est **allumée** lorsque le circuit réceptacle commutable est **allumé**.

Bouton de charge : Appuyez et relâchez pour **allumer/éteindre** le réceptacle commutable.

Arbitrage du contrôle des charges

Pour profiter pleinement de la configuration PnG automatique, veuillez lire ces règles simples à propos de l'arbitrage du contrôle des charges.

Une fois que les contrôleurs sont connectés au réseau local DLM et qu'ils sont alimentés, ils déterminent automatiquement celui qui devient le **contrôleur principal** et les nombres de charges pour chaque relais du réseau local DLM.

Le **contrôleur principal** est celui qui possède le numéro de série le plus élevé. Le LMPL-201 est équipé d'un relais de charge.

Dans un réseau local DLM qui possède seulement des contrôleurs de prises LMPL-201, le LMPL-201 avec le numéro de série le plus élevé est le **contrôleur principal** et il supporte la charge 1. Le prochain numéro de série le plus élevé se verra attribuer la charge 2 et ainsi de suite.

Numéro de série	Contrôleur de prises	Contrôle de charge
0429817004	LMPL-201	2
Principal 0429928526	LMPL-201	1

RÉGLAGE DE L'APPAREIL - PUSH N' LEARN (PNL)

Procédure de sélection de la charge

Un bouton de configuration (config) permet d'accéder à notre technologie brevetée Push n' LearnMC pour modifier les liens entre les détecteurs, les interrupteurs et les charges.

Étape 1 Entrer en mode Push n' Learn

Appuyez et maintenez enfoncé le bouton Config (sur n'importe quel dispositif DLM) pendant trois secondes.

La DEL rouge du LMPL-201 commence à clignoter. Lorsque vous relâchez le bouton, les DEL rouges des autres appareils qui communiquent et sont connectés au réseau local DLM commencent à clignoter. Les DEL rouges continuent de clignoter jusqu'à la sortie du mode PnL.

Toutes les charges de la pièce **s'éteignent** immédiatement en mode PnL, puis une charge **s'allume**. Cette charge est la charge n° 1, qui est liée à tous les détecteurs de présence sur le réseau DLM local dans le cadre des réglages d'usine par défaut du mode Plug n' Go. **La DEL bleue de tous les boutons d'interrupteur et des détecteurs qui sont liés à cette charge sera allumée en continu.**

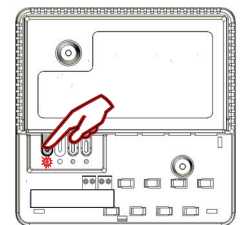

Bouton Config et DEL rouge

Étape 2 Sélection de la charge

Appuyez et relâchez le bouton Config pour naviguer entre les charges connectées au réseau local DLM. Lorsque chaque charge **s'allume**, notez les dispositifs (boutons d'interrupteur et détecteurs) présentant une DEL bleue éclatante et continue. Ces dispositifs sont actuellement liés à la charge qui est **allumée**. La DEL bleue du contrôleur de pièce et/ou prises connecté à la charge est aussi allumée.

- Pour **couper le lien** entre un bouton d'interrupteur et une charge, appuyez sur le bouton d'interrupteur pendant que sa DEL bleue est **ALLUMÉE** et qu'elle brille. La DEL bleue devient plus faible pour indiquer que le bouton ne contrôle désormais plus la charge qui est actuellement **allumée**.
- Pour **couper le lien** avec un détecteur de présence, appuyez sur le bouton de réglage haut (▲) ou bas (▼) lorsque sa DEL bleue est **allumée**. La DEL bleue **s'éteint** pour indiquer que le détecteur ne contrôle désormais plus la charge qui est actuellement **allumée**.
- Si vous appuyez sur le bouton d'interrupteur ou le bouton haut (▲) ou bas (▼) du détecteur à nouveau lorsque la charge est **allumée**, la charge sera à nouveau **liée** au bouton ou au détecteur et la DEL s'allumera de manière éclatante.

Étape 3 Sortir du mode Push n' Learn

Appuyez et maintenez enfoncé le bouton **Config** jusqu'à ce que la DEL rouge **s'éteigne**, soit environ trois secondes.

DÉPANNAGE

Les DEL d'un interrupteur ou d'un détecteur ne s'allument pas	<ol style="list-style-type: none"> 1. Vérifiez que le dispositif est connecté au réseau local DLM. 2. Vérifiez l'entrée de 24 V c.c. dans le dispositif : branchez un dispositif DLM différent à l'emplacement du dispositif. S'il ne se met pas en marche, cela signifie que le courant 24 V c.c. n'est pas présent. <ul style="list-style-type: none"> • Vérifiez les connexions haute tension avec le combinateur et/ou le(s) régulateur(s) de charge de prise. • Si les connexions haute tension fonctionnent bien et qu'une tension élevée est présente, vérifiez à nouveau les connexions du réseau local DLM entre le dispositif et le(s) combinateur(s).
Les mauvais éclairages et charges de prise sont contrôlés	<ol style="list-style-type: none"> 1. Configurez les boutons d'interrupteur et les détecteurs de manière à contrôler les charges désirées en utilisant la procédure de réglage Push n' Learn.
Les DEL s'allument et s'éteignent , mais la charge ne commute pas	<ol style="list-style-type: none"> 1. Assurez-vous que le réseau local DLM n'est pas en mode PnL. 2. Vérifiez les connexions des charges avec les combinateurs et/ou les régulateurs de charge de prise.

INSTRUCCIONES EN ESPAÑOL

Esta unidad está preconfigurada para el funcionamiento Plug n' Go™; el ajuste es opcional.

Para obtener detalles de funcionamiento, ajustes y más funciones del producto, consulte la Guía de instalación del sistema DLM que se proporciona con los controladores de habitación Wattstopper; también está disponible en www.legrand.us/wattstopper.

La instalación debe realizarse conforme con todas las reglamentaciones aplicables, las normas locales y los Códigos NEC. Las conexiones de los conductores serán aptas para el tamaño de conductor utilizado (cableado de conducción y de construcción). Para dispositivos DLM y cableado de dispositivos Clase 2: Para conexión únicamente a fuente de alimentación Clase 2. No reclasifique ni instale como Clase 1, ni con circuitos de alimentación e iluminación.



ADVERTENCIA: DESCONECTE LA ALIMENTACIÓN EN EL DISYUNTOR ANTES DEL CABLEADO.



ESPECIFICACIONES

Voltaje.....	120 V CA, 50/60 Hz
Capacidad de carga:	
Capacidad máxima para receptáculo dúplex	120VAC , 20A
Conexión a la red local DLM	4 puertos RJ-45
Características de red local DLM al usar controladores de habitación LMPL-201 :	
	El bajo voltaje se suministra por un cable Cat 5e (LMRJ); corriente máxima de 800 mA. Admite hasta 64 direcciones de carga, 48 dispositivos de comunicación, lo que incluye un máximo de 4 controladores o combinación de controladores LMRC-10x, LMPL-101, LMPL-201.
	Topología libre de hasta 305 m (1000 pies) como máx.
Entorno	Solo para uso en interiores
Temperatura de funcionamiento.....	0 a 70 °C (32 a 158 °F)
Temperatura de almacenamiento.....	-5° a 80°C (23 a 176°F)
Humedad relativa	5 a 95 % (sin condensación)
Patente en trámite	

EJEMPLOS DE UBICACIÓN

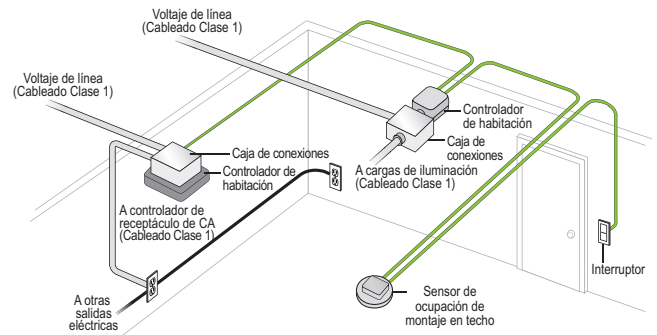
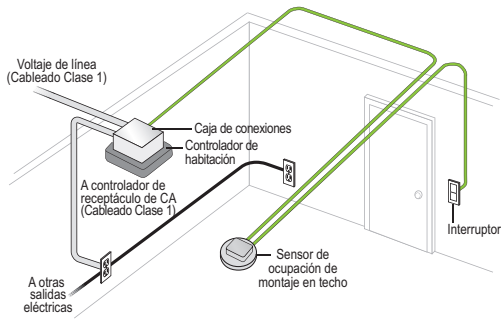

CONECTIVIDAD

LMPL-201 se comunica con todos los demás dispositivos DLM conectados a la red local DLM. Las conexiones que se muestran son únicamente a modo de ejemplo. Los cables LMRJ de bajo voltaje se pueden conectar a cualquier dispositivo DLM con un receptáculo RJ45 abierto.

Todo el cableado de voltaje de línea es #12 AWG.

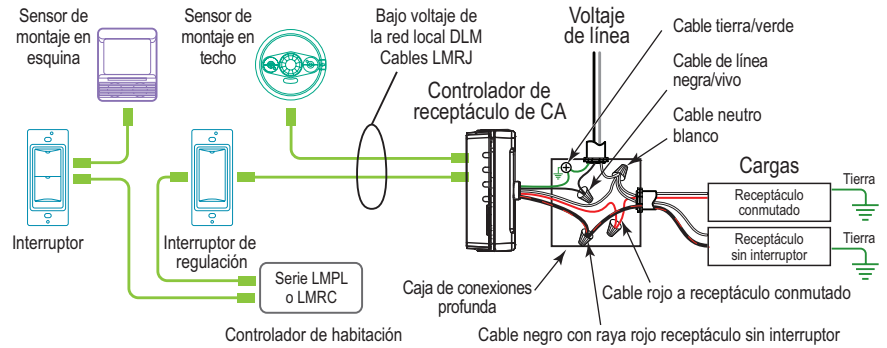

MONTAJE DEL CONTROLADOR

El controlador de receptáculo de CA se instala como la cubierta de una caja de conexiones profunda de 4 in. Está equipado con una correa y un gancho para colgar el controlador de una pestaña de la cubierta de la caja de conexiones mientras se conectan los cables de voltaje. Después de conectar los cables de forma segura, quite el gancho de la correa de la caja de conexiones y asegure el controlador a las fichas de las pestañas de la cubierta de la caja de conexiones mediante dos tornillos.

Caja de conexiones profunda de 4 in x 4 in

Gancho
Correa

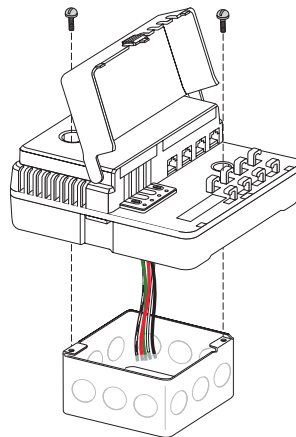

Use una caja de 4 in x 4 in con profundidad mínima de 2-1/8 in

CONEXIÓN DE CABLES LMRJ DE BAJO VOLTAJE

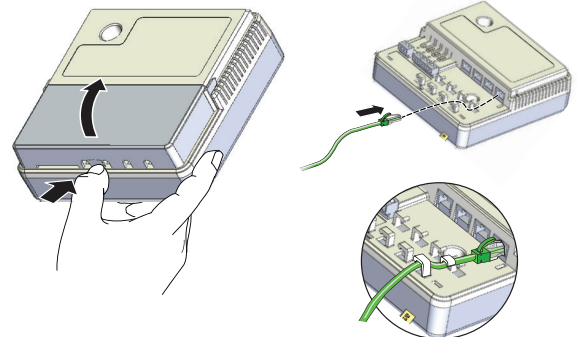

Quite las cubiertas de goma para usar los receptáculos RJ45. Deje las cubiertas en su lugar de todos los receptáculos que no use.



PRECAUCIÓN: PARA CONECTAR UNA COMPUTADORA A LA RED LOCAL DE DLM, USE EL DISPOSITIVO LMCI-100. **NUNCA CONECTE LA RED LOCAL DE DLM A UN PUERTO ETHERNET: PODRÍA DAÑAR LAS COMPUTADORAS Y OTROS EQUIPOS CONECTADOS.**

FUNCIONAMIENTO DE PLUG N' GO (PNG)

El controlador de receptáculo de CA LMPL-201 es controlado automáticamente por todos los sensores de ocupación de la red local DLM. Después de que transcurre el tiempo de demora del sensor de ocupación, el controlador LMPL-201 **DESCONECTA** el circuito del receptáculo conmutado.

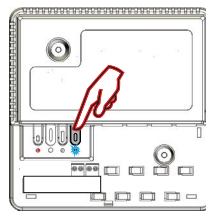

LED azul **ENCENDIDO** cuando el circuito del receptáculo está **ACTIVADO**.

Botón de carga:
Presione y suelte para **ACTIVAR O DESACTIVAR** el receptáculo conmutado.

Arbitraje de control de carga

Para aprovechar completamente la configuración automática de PnG, revise estas reglas simples acerca del arbitraje de control de carga.

Después de que los controladores de habitación se conectan a la red local DLM y se encienden, estos negocian automáticamente para determinar qué controlador se convierte en **Maestro** y los números de carga para cada relé de la red local DLM.

El **Maestro** es el controlador con el número de serie más alto. LMPL-201 tiene un relé de carga.

En una red local DLM con solamente controladores de habitación comunes LMPL-201, el dispositivo LMPL-201 con el número de serie más alto será el **Maestro** y tendrá la Carga 1. El siguiente número de serie mayor tendrá la Carga 2 y así sucesivamente.

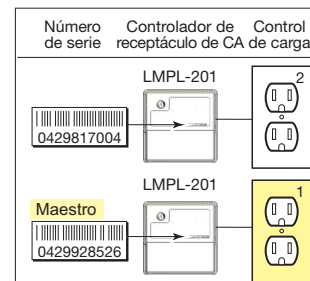

AJUSTE DE UNIDAD: PUSH N' LEARN (PNL)

Procedimiento de selección de carga

El botón de configuración (Config) permite el acceso a nuestra tecnología Push n' Learn™ patentada para cambiar las relaciones de unión entre sensores, interruptores y cargas.

Paso 1 Entrar a Push n' Learn

Presione y mantenga presionado el botón Config (en cualquier dispositivo DLM) durante 3 segundos.

El LED rojo de LMPL-201 comenzará a parpadear. Cuando suelte el botón, los LEDs rojos del resto de los dispositivos de comunicación conectados a la red local DLM comenzarán a parpadear. Continuarán parpadearando hasta que salga del modo PnL.

Todas las cargas de la habitación se **DESACTIVARÁN** de inmediato después de entrar a PnL; a continuación, se **ACTIVARÁ** una carga. Esta es la carga N.º 1, que está vinculada con todos los sensores de ocupación de la red local DLM, según la configuración predeterminada de fábrica de Plug n' Go. **Todos los botones interruptores y los sensores que están vinculados a esta carga tienen el LED azul encendido de forma permanente.**

Paso 2 Selección de carga

Presione y suelte el botón Config para desplazarse por las cargas conectadas a la red local DLM. A medida que cada carga se **ACTIVA**, observe los dispositivos (botones interruptores y sensores) que muestran un LED azul brillante encendido de forma permanente. Estos dispositivos están vinculados a la carga **ACTIVADA**. El LED azul del controlador de habitación o del controlador de carga común conectado a la carga también está encendido.

- Para **desvincular** un botón interruptor de una carga, presione el botón interruptor mientras que el LED azul está **ENCENDIDO** de forma brillante. El LED azul se muestra atenuado para indicar que el botón ya no controla la carga que está actualmente **ACTIVADA**.
- Para **desvincular** un sensor de ocupación, presione el botón de ajuste hacia arriba (▲) o abajo (▼) mientras el LED azul está **ENCENDIDO**. El LED azul se **APAGA** para indicar que el sensor ya no controla la carga que está actualmente **ACTIVADA**.
- Si se presiona el botón interruptor o el sensor hacia arriba (▲) o hacia abajo (▼) nuevamente mientras la carga está **ACTIVADA**, **se vuelve a vincular** la carga al botón o al sensor y el LED azul se ilumina de forma brillante.

Paso 3 Salir de Push n' Learn

Presione y mantenga presionado el botón **Config** hasta que el LED rojo se **APAGUE**, aproximadamente durante 3 segundos.

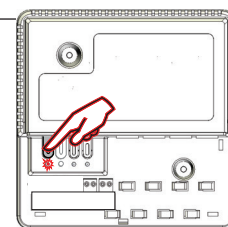

Botón Config y LED rojo

SOLUCIÓN DE PROBLEMAS

<p>Los LEDs de un interruptor o sensor no se encienden</p>	<ol style="list-style-type: none"> 1. Compruebe que el dispositivo esté conectado a la red local DLM. 2. Compruebe la entrada de 24 V de CC al dispositivo: Conecte un dispositivo DLM diferente en la ubicación del dispositivo. Si el dispositivo no se enciende, los 24 V de CC no están presentes. <ul style="list-style-type: none"> • Revise las conexiones de alto voltaje del controlador de habitación o los controladores de carga común. • Si las conexiones de alto voltaje son correctas y hay alto voltaje, vuelva a revisar las conexiones de red local DLM entre el dispositivo y el controlador de la habitación.
<p>Se controlan las luces y las cargas comunes incorrectas</p>	<ol style="list-style-type: none"> 1. Configure los botones interruptores y los sensores para revisar las cargas deseadas mediante el procedimiento de ajuste de Push n' Learn.
<p>Los LEDs se ENCIENDEN y se APAGAN pero la carga no cambia</p>	<ol style="list-style-type: none"> 1. Asegúrese de que la red local DLM no esté en PnL. 2. Revise las conexiones de carga a los controladores de habitación o los controladores de carga común.

WARRANTY INFORMATION

Wattstopper warrants its products to be free of defects in materials and workmanship for a period of five (5) years. There are no obligations or liabilities on the part of Wattstopper for consequential damages arising out of, or in connection with, the use or performance of this product or other indirect damages with respect to loss of property, revenue or profit, or cost of removal, installation or reinstallation.

INFORMATIONS RELATIVES À LA GARANTIE

Wattstopper garantit que ses produits sont exempts de défauts de matériaux et de fabrication pour une période de cinq (5) ans. Wattstopper ne peut être tenu responsable de tout dommage consécutif causé par ou lié à l'utilisation ou à la performance de ce produit ou tout autre dommage indirect lié à la perte de propriété, de revenus, ou de profits, ou aux coûts d'enlèvement, d'installation ou de réinstallation.

INFORMACIÓN DE LA GARANTÍA

Wattstopper garantiza que sus productos están libres de defectos en materiales y mano de obra por un período de cinco (5) años. No existen obligaciones ni responsabilidades por parte de Wattstopper por daños consecuentes que se deriven o estén relacionados con el uso o el rendimiento de este producto u otros daños indirectos con respecto a la pérdida de propiedad, renta o ganancias, o al costo de extracción, instalación o reinstalación.